

Б(1:15)

Фланец наддува

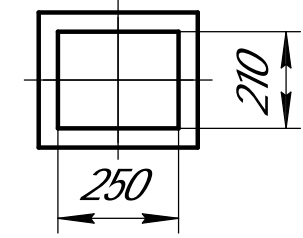

А(1:20)

Фланец дымохода

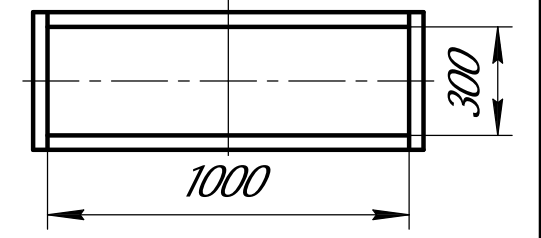

- 1. Размеры для справок.
- 2. Забрасыватель ПТЛ-400 в обязательную поставку не входит.

Перв. примен.
Справ. №
Подп. и дата.
Инв. № дубл.
Взам. инв. №
Подп. и дата.
Инв. № подл.

Изм.	Лист	№ докум.	Подп.	Дата	Котел КВМ-2,0К Чертеж общего вида	Лит.	Масса	Масштаб
Разраб.							7680	1:20
Проб.						Лист 1	Листов 3	
Т.контр.								
И.контр.					КВМ-2,0К с РОУ и ПК			
Утв.					Копировал			Формат А3

4

3

Г-Г(1:10)

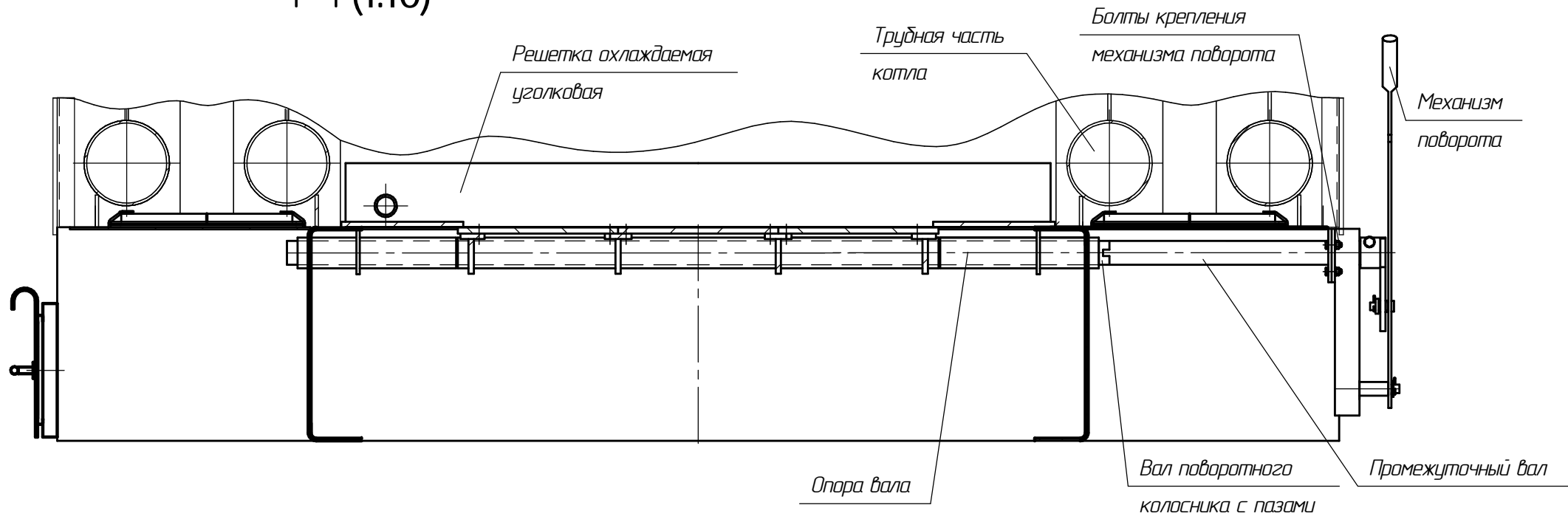

В(1:5)(1)



Схема строповки



Инв. № подл.	
Подп. и дата.	
Взам. инв. №	Инв. № дубл.
Подп. и дата.	
Инв. № инв.	Подп. и дата.

Изм.	Лист	№ докум.	Подп.	Дата	Лист
					2

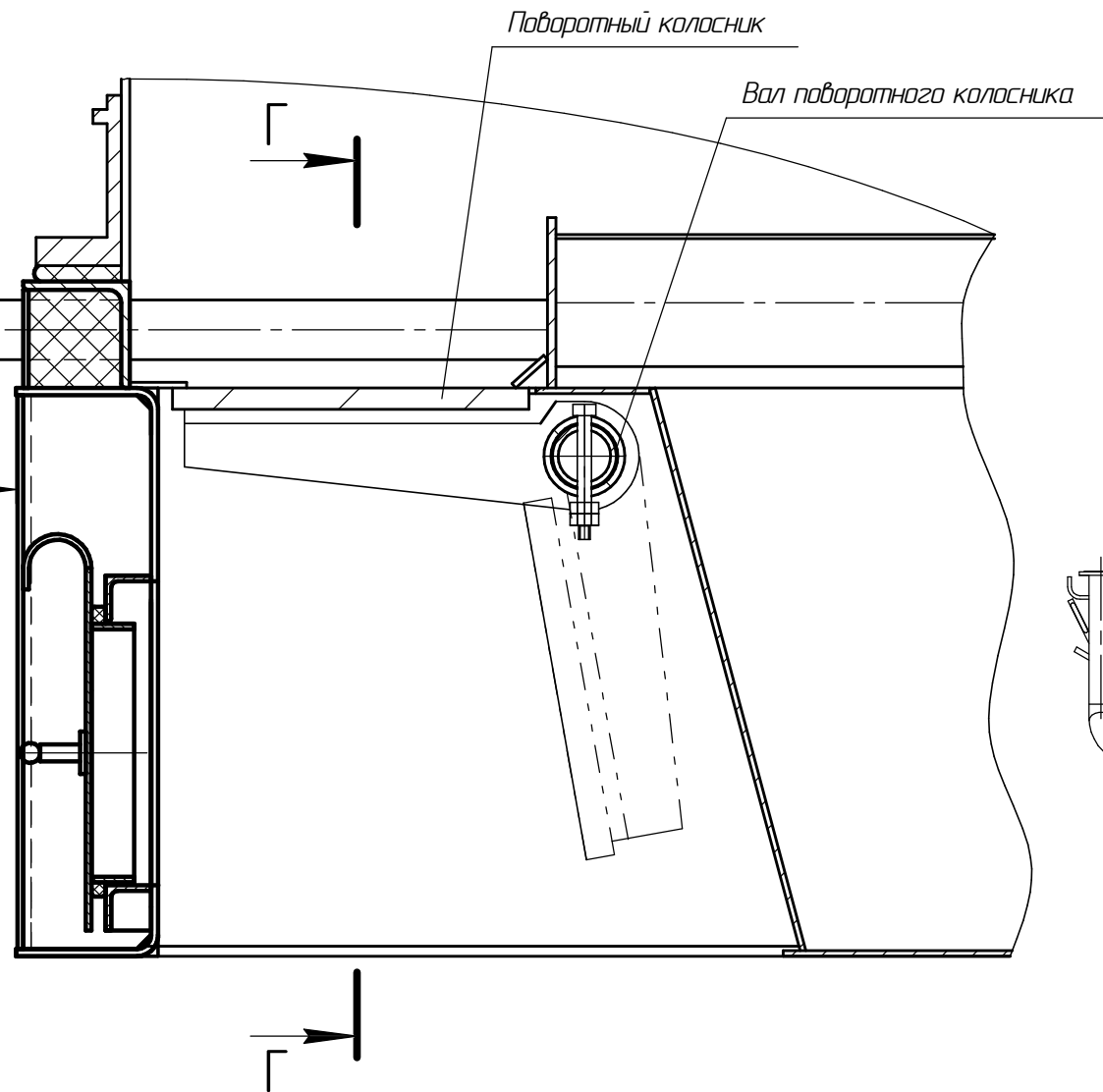
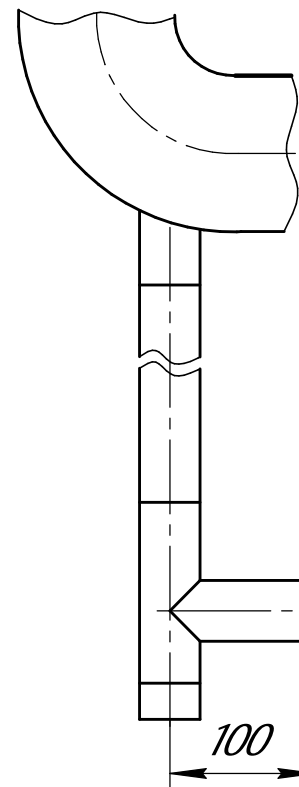
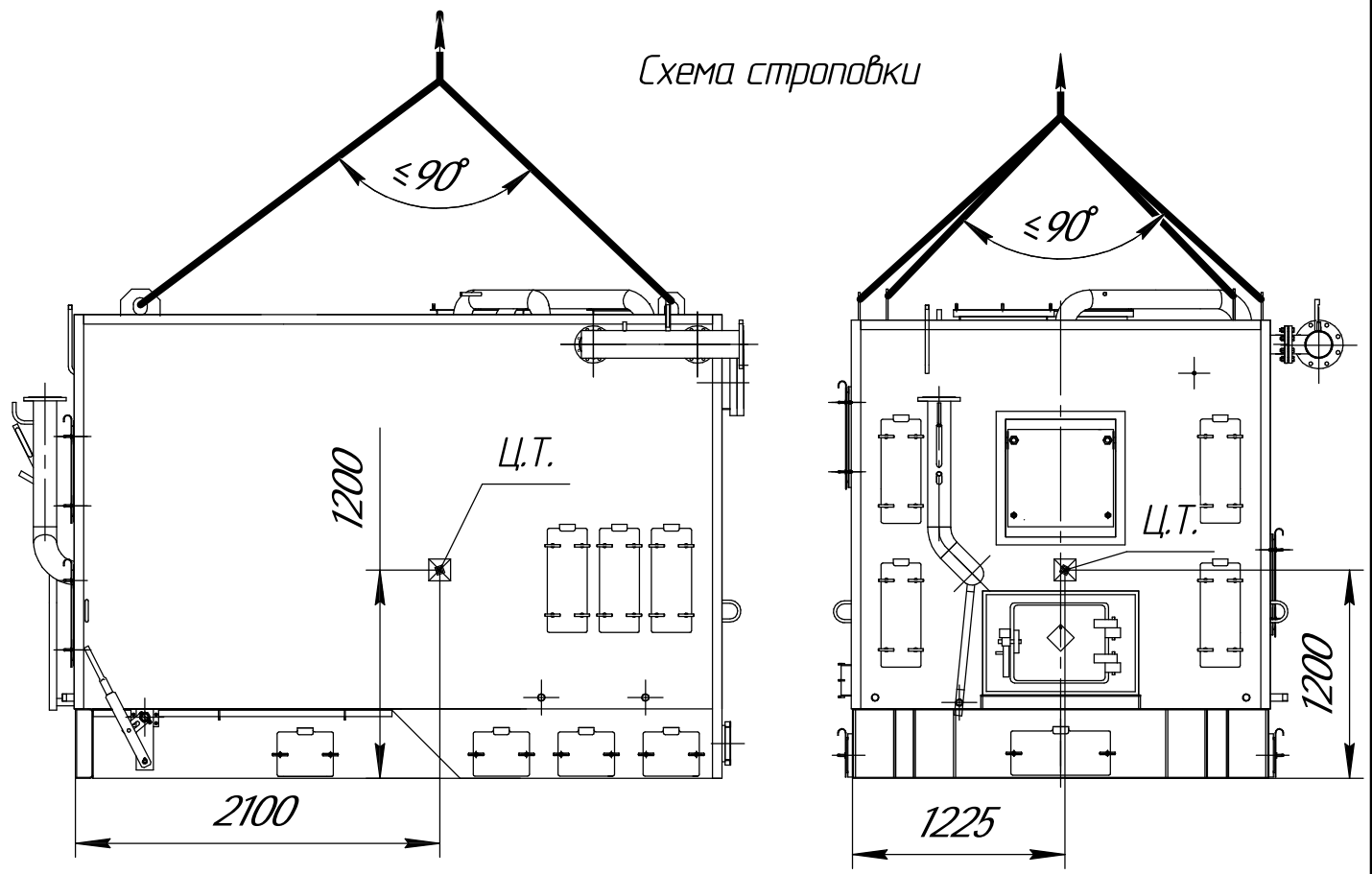
Копировал

Формат А3

4

Задание строительное

Проем для сброса шлака

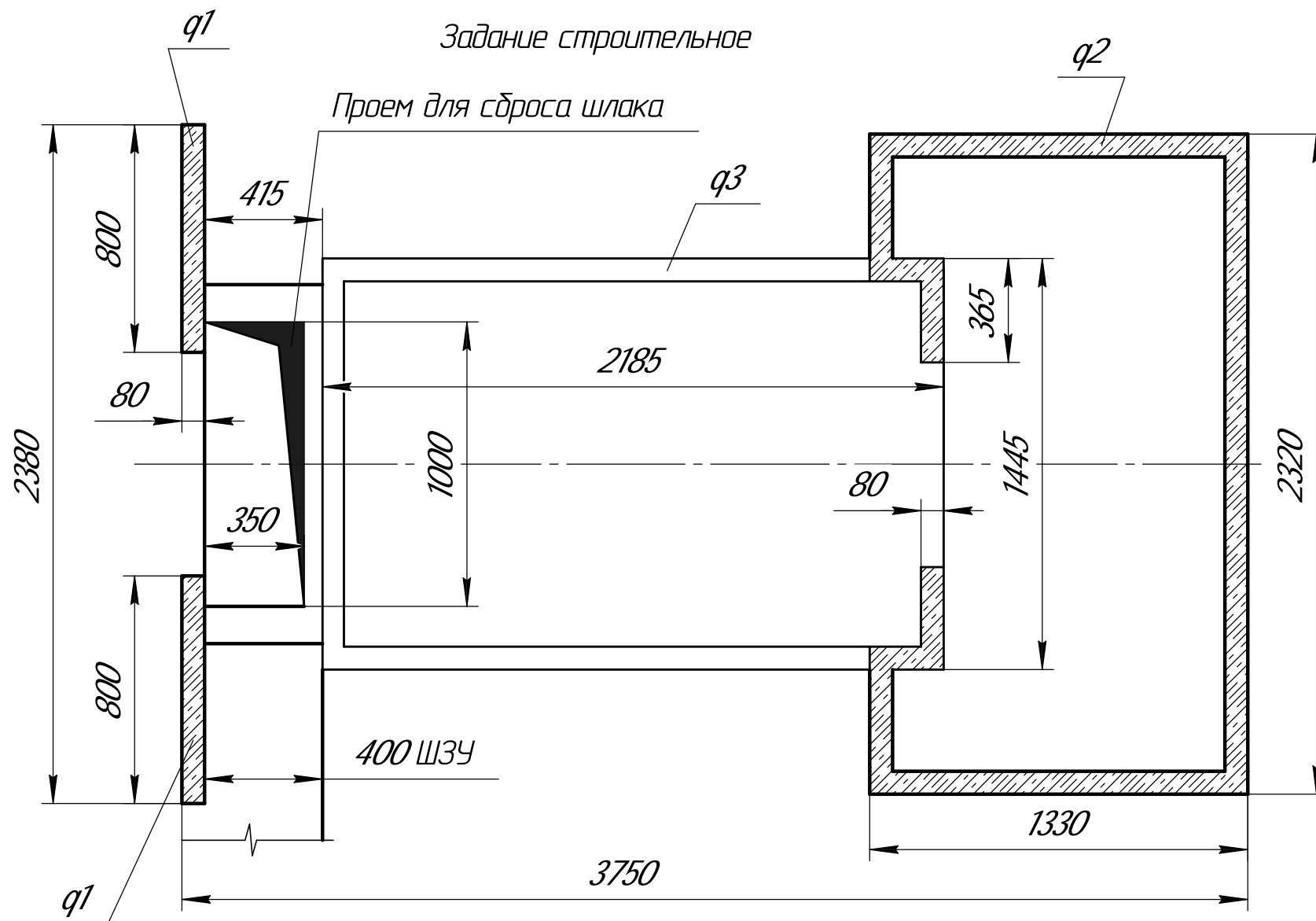

Инв. № подл.	Подп. и дата
Взам. инв. №	Инв. № дубл.
Подп. и дата	Подп. и дата

Нагрузка	Величина, Т/м ²	Площадь опирания, м ²	Кол-во	Нагрузка общая, Т
q1	31,25	0,064	2	4,0
q2	10,94	0,53	1	5,8
q3	4,75	0,4	1	1,9
			Всего	11,7

Изм.	Лист	№ докум.	Подп.	Дата	Лист
					3